

# DEVELON

Mobilbagger

## DX140W-7

## DX160W-7



	DX140W-7	DX160W-7
Max. Leistung	140 PS	140 PS
Betriebsgewicht	15,8 t	17,0 t
Schaufelvolumen	0,59 m <sup>3</sup>	0,59 m <sup>3</sup>



**DEVELON DX140W-7 AND DX160W-7 MOBILBAGGER:**

# **EIN BEEINDRUCKENDES PAKET IN JEDER HINSICHT**

Develons neue Mobilbaggerreihe WEX-7 bietet eine Vielzahl erneuerter Merkmale und Technologien, die einen reibungslosen Betrieb, eine unerreichte Produktivität und höchste Stabilität, erstklassigen Bedienerkomfort sowie eine bessere Kraftstoffeffizienz gewährleisten.

Diese kraftvollen und leistungsstarken Maschinen sind eine enorme Unterstützung für Ihre Baustellen.



# STEIGERUNG VON GEWINN, PRODUKTIVITÄT UND KRAFTSTOFFEFFIZIENZ

## ÜBERRAGENDE STABILITÄT

Felsenfest in jedem Moment. Dank optimierter Gewichtsverteilung, längerem Radstand, Gussgegengewicht sowie optional schwereren Gegengewichten für die größten Anbaugeräte bietet die DX-7-Reihe exzellente Stabilität für maximale Sicherheit in allen Situationen.

## ZUVERLÄSSIGKEIT

Verstärkte Gussteile, Gelenkpunkte aus geschmiedetem Stahl und ein äußerst widerstandsfähiger Löffelstiel und Ausleger widerstehen selbst heftigsten Einwirkungen. Mono-Ausleger oder Verstellausleger gewährleisten zusätzliche Vielseitigkeit. Verbesserte Hydraulikleitungsführung zum Schutz Ihrer Investition.

## IHRE SICHERHEIT HAT FÜR UNS OBERSTE PRIORITÄT

Heck- und Seitenkameras, rutschfeste Stufen und Plattformen sowie Sicherheitsgeländer am Oberwagen gehören zur Standardausrüstung.

Als Sonderausrüstung kann eine 360°-Rundumkamera (AVM) ausgewählt werden, die mit einer einzigartigen Ultraschallerkennung für maximale Sicherheit bei der Arbeit mit anderen Personen sorgt. Große Seitenspiegel, 7 leistungsstarke LED-Arbeitsleuchten (4 zusätzliche Leuchten sind zusätzlich möglich), Fahralarm

## PRODUKTIVITÄT

Die höchste Hydraulikleistung in dieser Klasse – mit  $2 \times 167$  l/m für verschiedene Anwendungen. Diese zusätzliche Leistung steht für alle benutzten Anbaugeräte und erforderlichen Arbeiten zur Verfügung. Automatische Grabbremse, elektrische Joystick-Steuerung und Lastisolierungssystem (LIS) für eine bessere Fahrtkontrolle.

## UMFASSENDE KONTROLLE

Profitieren Sie von deutlich geringeren Stoßkräften sowie einer höheren Produktivität bei der Handhabung von Lasten. Dank unserer zuschaltbaren Feinschwenkfunktion vermeiden Sie Stöße zu Beginn und am Ende der Auslegerbewegung (nur auf ebenem Untergrund empfohlen). Für eine höhere Präzision aktivieren Sie den Tilt-Rotator-Modus, der für eine intelligente Verteilung des Hydraulikflusses sorgt, um den Gegendruck zu beseitigen.



## KOMFORTABLE FAHRT

Unebenes Gelände? Wir haben, was Sie brauchen. Unser zuschaltbares Lastisolierungssystem mildert die Einwirkung von Stößen auf die Kabine ab. Genießen Sie eine ruhige Fahrt, erhöhte Produktivität und mehr Sicherheit, auch auf unebenem Untergrund.

## MÜHELOSE BEDIENUNG

Die zuschaltbare elektrische Lenkung macht das Arbeiten zum Kinderspiel. Mit Hilfe dieser Option lenken Sie die Maschine per Daumenrad, ohne die Hand vom Joystick zu nehmen.

## UNÜBERTROFFENER KOMFORT

Eine der geräumigsten Kabinen auf dem Markt mit geringen Geräusch- und Vibrationswerten und hervorragender Rundumsicht. Dank Premium-Sitz mit Heizung und sogar einer optionalen Kühlfunktion sowie einer verbesserten Lüftung sowohl beim DX140W-7 als auch beim DX160W-7 können Sie sich unter allen Bedingungen voll und ganz auf Ihre Arbeit konzentrieren.

## BEDIENERFREUNDLICH

Der neue Develon Smart-Touch-Bildschirm; Ein einfach abzulesender und zu verwendender 8-Zoll-Bildschirm, auf dem alle Funktionen und Einstellungen Ihrer Maschine an einem Ort vereint sind. Dank der Freisprecheinrichtung verpassen Sie keinen wichtigen Anruf mehr. Kein lästiges Suchen nach dem Schlüsselloch mehr: die Tür lässt sich per Fernbedienung öffnen, und mit dem im Lieferumfang enthaltenen Develon Smart Key können Sie den Motor anlassen oder ausstellen.

## NEUER DEVELON-MOTOR

Mit seiner überragenden Leistungsfähigkeit (hohes Drehmoment bei niedrigen Drehzahlen) vereint der neue Develon-Motor Zuverlässigkeit und Umweltfreundlichkeit. Dieser Stufe-V-konforme 6-Zylinder-Motor liefert 140 PS bei 2000 U/min.

## VOLLSTÄNDIGE KONTROLLE ÜBER DEN KRAFTSTOFFVERBRAUCH

Die neueste Version des legendären Stufe V Develon DLo6V-Motors zeichnet sich durch eine deutlich verbesserte Kraftstoffökonomie aus. Dank einem neuen Fahrmodus, der den Fluss von zwei Pumpen nutzt, werden die benötigte Motorleistung und die Motordrehzahl automatisch angepasst, um Energieverluste zu vermeiden. Dank einstellbarer Motorabschaltung und automatischer Smart Power Control (SPC) haben Sie jederzeit die volle Kontrolle über Ihren Kraftstoffverbrauch. Gut für Ihre Brieftasche und die Umwelt.

## AUTOMATISCHE GRABBREMSE

Aktivieren Sie die Grabautomatik-Bremse, indem Sie den Knopf am Steuerschalter drücken. Diese Funktion betätigt automatisch die Betriebsbremse, wenn das Fahrzeug anhält (Stillstand), ohne dass der Fahrer die Bremse treten muss. Sobald das Gaspedal betätigt wird, wird die Bremse automatisch gelöst.

## EINFACHE WARTUNG

Wartungsdaten werden direkt auf der Bedienkonsole angezeigt. Einfacher Zugang zu Filtern vom Boden aus Um die Kühler zu schützen und Stillstand zu minimieren, ist der Kühlbereich mit einem feinmaschiges Gitter für den Lufteinlass ausgestattet. Diese Innovationen machen Wartungsarbeiten zu einem Vergnügen.





# OPTIMALE LEISTUNG BEI GERINGEREM KRAFTSTOFF-VERBRAUCH

## PRODUKTIVITÄTSSTIEGERNDE LEISTUNG

- Die Modelle DX140W-7 und DX160W-7 sind mit einem Develon-Motor der neuesten Generation ausgerüstet.
- Die Emissionswerte dieses Stufe V-konformen Motors sind extrem niedrig, weil eine Reduzierung der Umweltbelastung für uns im Vordergrund steht.
- Abgase werden mittels selektiver katalytischer Reduktion (SCR), einem Dieseloxidationskatalysator (DOC) und einem Dieselpartikelfilter (DPF) gereinigt.

## EFFIZIENTES KRAFTSTOFFMANAGEMENT

- 4 verfügbare Power-Modi (Eco - Standard - Power - Power Plus) sowie ein automatisches Smart Power Control-System sorgen unter allen Bedingungen für optimale Leistung und geringeren Kraftstoffverbrauch.
- Smart Power Control (SPC)-System: senkt die Motordrehzahl und passt das Pumpendrehmoment an die jeweiligen Einsatzbedingungen an. Das System regelt automatisch Motor- und Hydraulikleistung; dies optimiert den Kraftstoffverbrauch und reduziert Emissionen.
- Der neue Fahrmodus nutzt den Fluss von zwei Hydraulikpumpen, um die Motordrehzahl und damit den Kraftstoffverbrauch zu senken
- Automatische Motorabschaltung: mit dieser Option wird nach einer voreingestellten Leerlaufzeit der Maschine der Motor abgestellt. Die Abschaltverzögerung ist vom Fahrer über den Develon-Smart-Touchscreen einstellbar.

## TURBOLADER MIT VARIABLEM DRUCK

Gewährleistet einen optimalen Luftstrom zum Brennraum des Motors bei allen Drehzahl- und Lastbedingungen, sodass das Abgas sauberer wird und der Kraftstoffverbrauch gesenkt wird.

## SPC3 (SMART POWER CONTROL DER 3. GENERATION)

Um die Kraftstoffeffizienz zu verbessern und Emissionen zu senken, reduziert SPC<sub>3</sub> die Motordrehzahl und passt das Pumpendrehmoment automatisch an die Arbeitsbedingungen an.

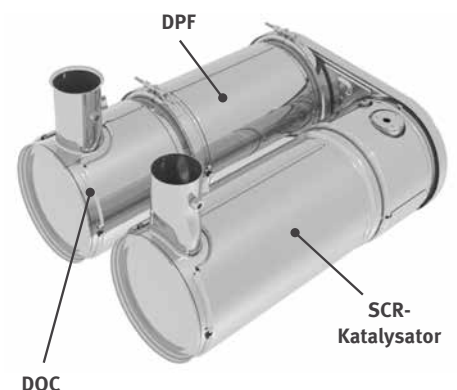



# ZUVERLÄSSIGKEIT– EINE LEBENSLANGE GEPFLOGENHEIT

In Ihrem Metier benötigen Sie Maschinen, auf die Sie sich verlassen können. Bei Develon stehen Haltbarkeit und Zuverlässigkeit im Mittelpunkt der Maschinenentwicklung. Unsere Materialien und Konstruktionen werden strengen Tests auf Festigkeit und Belastbarkeit unter extremsten Bedingungen unterzogen.



# KONZIPIERT FÜR LANGFRISTIGEN UNIVERSAL- UND SCHWERLASTEINSATZ

## WIDERSTANDSFÄHIGER UNTERWAGEN

Ein starrer, geschweißter Rahmen sorgt für ausgezeichnete Stabilität. Effiziente Führung der Hydraulikleitungen, geschützte Unterbringung von Getriebe und Heckdifferenzialen sowie Hochleistungsachsen machen den Unterwagen zur perfekten Komponente für Mobilbagger. Für Grab- und Hebearbeiten ist eine Pendelachssperre verfügbar.

## NEUES ANTRIEBSWELLENKONZEPT

Der neue Fahrmotor und das neue Lastschaltgetriebe im Antriebsstrang gewährleisten mit erhöhter Geschmeidigkeit, verbessertem Verzögerungsverhalten der Hydraulik und optimiertem Schaltverhalten eine angenehme Fahrt. Ein neuer Fahrmodus, der den Fluss von zwei Pumpen nutzt, passt die benötigte Motorleistung und -drehzahl automatisch an, um Energieverluste zu vermeiden und einen optimalen Kraftstoffverbrauch zu gewährleisten.

## MODERNE SCHEIBENBREMSEN

Das neue und verbesserte Scheibenbremssystem erhöht die Bremsleistung der Maschine. Es verhindert den beim Arbeiten auf Rädern vorkommenden Aufschaukeleffekt. Die neuen ZF-Achsen sind äußerst wartungsarm, und das Öl muss erst nach ca. 2000 Betriebsstunden gewechselt werden, was die Vorhalte- und Betriebskosten weiter senkt.

## HOCHLEISTUNGSACHSEN

Die Vorderachse bietet weite Pendel- und Lenkwinkel. Zum Schutz und für eine optimale Bodenfreiheit befindet sich das Getriebe direkt an der Hinterachse.

## VERSTÄRKTER AUSLEGER UND LÖFFELSTIEL

In der Entwicklungsphase unserer Maschinen führen wir intensive Tests durch, um die optimale Lastverteilung in der gesamten Auslegerstruktur zu ermitteln.

In Verbindung mit stärkerem Material bedeutet dies, dass die Ermüdung der Elemente begrenzt wird und sowohl Zuverlässigkeit als auch Lebensdauer der Bauteile erhöht werden. Zum besseren Schutz der Unterseite des Löffelstiels wurden zusätzliche Verstärkungsstreben hinzugefügt. Löffelstiellmitte und Anschlussstutzen wurden verstärkt.

## KOMPLEXE FILTERUNG

- Kraftstofffilter und Wasserabscheider: Ein leistungsstarker Wasserabscheider mit Filtereigenschaften fängt Feuchtigkeit im Kraftstofftank effektiv ab, was Verunreinigungen reduziert und Kraftstoffprobleme minimiert. Vorfilter und Doppelhauptfilter als Serienausrüstung sorgen für eine hohe Reinigungswirkung und minimieren Ausfälle des Kraftstoffsystems.
- Zyklon-Luftvorfilter: Lebensdauer des Luftfilters und Motorwirkungsgrad stehen in einem direkten Zusammenhang mit den Verunreinigungen, die über die vom Motor angesaugte Luftmasse aufgenommen werden. Aus diesem Grund ist ein Zyklon-Luftvorfilter (Serienausrüstung) die erste Stufe eines Luftansaugsystems, das den Eintritt der meisten schwereren Luftteilchen verhindert. Das System ist selbstreinigend und wartungsfrei und hält alle Arten von Verunreinigungen wie Schlamm, Schnee, Regen, Laub, Sägespäne, Spreu usw. ab.

## MODERNE BOLZEN- UND BUCHSENTECHNOLOGIE

Der extrem gleitfähige Auslegerdrehbolzen erhöht die Lebensdauer der Komponenten und verlängert die Schmierintervalle. Der Löffeldrehbolzen ist mit EM-Buchsen (Enhanced Macrosurface) ausgestattet. Für eine optimierte Schmierung und einen effizienteren Schmutzaustrag haben diese Buchsen eine spezielle Oberflächenstruktur und eine selbstschmierende Beschichtung. Extrem harte, abriebfeste Scheiben und Löffeldrehbolzen-Polymerscheiben erhöhen die Widerstandsfähigkeit noch mehr.

Ein exklusiver paralleler Planierschild sowie unabhängige Pratzen sorgen gleichermaßen für eine bessere Individualisierung und erleichtern auch die Wiedervermarktung für das Gebrauchtmachinesgeschäft:

1. Große verstärkte Abdeckungen bieten vollständigen Schutz für Planierschild- und Pratzenzylinder
2. Die Konstruktion des Planierschilds erleichtert das Ziehen und Mischen von Materialien.
3. Die Pratzen liegen innerhalb der Maschinenkontur und die Bolzen sind so hoch angeordnet, dass sie beim Fahren über unebenes Gelände nirgends anschlagen.
4. Teile, die mit dem Boden in Kontakt kommen, sind so gestaltet, dass Oberflächenschäden vermieden werden.
5. Breite Pratzen verringern den Bodendruck.
6. Kranösen am Planierschild gewährleisten einen sicheren Transport – vier zusätzliche Ösen befinden sich am Unterwagen.





1

2

3

4

5

6

7

8

9

10

1. Parallelscheibenwischer
2. 360°-Rundumsicht-Kamera (AVM) (Sonderausrüstung)
3. Develon Smart Touch
4. Proportionalschalter
5. Joystick 1-Touch-Funktionstaste
6. Hydraulikhammer/Booster-Taste
7. Neu konstruierte Pedale
8. Ebener, geräumiger, leicht zu reinigender Boden
9. Joysticks und Schalter sind in einstellbare Konsolen integriert
10. Beheizbarer und kühlbarer (Sonderausrüstung) Sitz
11. Verbesserte Sicht nach rechts unten
12. Separater Hebel für Sitzhöhen- und Sitzflächenneigung
13. Vollständig justierbare Lenksäule

# ARBEITEN MIT HOHEM KOMFORT

## ERSTKLASSIGE ARBEITSUMGEBUNG

Der DX140W-7 und DX160W-7 bieten Ihnen optimale Arbeitsbedingungen. Die innovative ROPS-Druckkabine ist zu Ihrer Sicherheit druckbeaufschlagt und ISO-zertifiziert. Ein qualitativ hochwertiger, beheizbarer Sitz (sogar erhältlich mit Sitzkühlung als Sonderausrüstung) mit Federung bietet größtmöglichen Komfort für den Bediener.

Nutzen Sie die geräumige und komfortable Kabine, indem Sie die neu gestaltete, verstellbare Lenksäule nach vorn kippen, wenn sie nicht gebraucht wird.

## UNÜBERTROFFENER KOMFORT

Auf Ihrem bequemen Sitz profitieren Sie von der hervorragenden Rundumsicht über den Einsatzort sowie verschiedenen, leicht zugänglichen Staufächern. Die Geräusch- und Vibrationswerte sind bemerkenswert niedrig, und dank Klimaanlage und automatischer Temperaturregelung lassen sich auch stundenlange Arbeitseinsätze ermüdungsfrei bewältigen. Pedale, Joysticks und Armablagen sind vollständig auf Fahrerkomfort und Effizienz ausgerichtet.

## KABINENAUFHÄNGUNG

Die Kabine verfügt über ein neuartiges Federungssystem (CabSus-Halterung), das hervorragende Vibrationsdämpfung und ausgezeichneten Schutz gegen Stoßeinwirkungen kombiniert. Unangenehme Erschütterungen werden wesentlich effizienter als bei einer herkömmlichen Gummipufferdämpfung kompensiert.

## DEVELON SMART TOUCH

Auf dem 8 Zoll großen Develon Smart Touchscreen können Sie problemlos durch die verschiedenen Menüs, einschließlich Leistungs- und Zusatzhydraulikeinstellungen navigieren. Außerdem lassen sich Bluetooth-Geräte anschließen, mit denen Sie Ihren Liebblingssender hören können.

## 360°-RUNDUMSICHT-KAMERA-SYSTEM (AVM) (SONDERAUSRÜSTUNG)

Das 360°-Rundumsicht-Kamerasystem (AVM) bietet Ihnen uneingeschränkte Sicht auf die Maschinenumgebung.





1. Develon Smart Key
2. Schlüsselloses Startsystem
3. Motordrehzahlregler
4. Fahrgeschwindigkeitwahlschalter
5. Fine Swing-Taste
6. Ausleger LIS-Taste
7. Beleuchtungstaste
8. Kabinenbeleuchtungstaste
9. Taste für Überlastwarnvorrichtung
10. Auto Hold-Taste
11. Joystick-Lenkungstaste
12. Arbeitsscheinwerfertaste
13. Spiegelheizungstaste (nicht für EU)
14. Fahralarm-Taste



# NEHMEN SIE PLATZ IN DER ERSTEN KLASSE!

Ergonomische Bedienelemente, der einfach ablesbare Farbmonitor sowie Develon Smart Touch machen die Bedienung der Maschine zum Kinderspiel.

# UMFASSENDE KONTROLLE IN ALLER EINFACHHEIT

## DYNAMISCHE LEISTUNGSREGELUNG

- Automatische Fahrgeschwindigkeitswahl (langsam/schnell)
- Durch Aktivierung der Power Boost-Funktion erhöht sich die Grabkraft um 10 %.
- Mit einem per Tastendruck aktivierten Abbremsystem wird der Motor sofort auf eine niedrige Drehzahl bzw. in den Leerlauf zurückgeschaltet.
- Die automatische Drehzahlabenkung (einstellbar) beginnt 4 Sekunden nachdem alle Bedienelemente in ihre Neutralstellung geschaltet wurden – dies senkt den Kraftstoffverbrauch und den Geräuschpegel in der Kabine.

## MÜHELOSE BEDIENUNG

Mit der optionalen elektrischen Lenkung steuern Sie die Maschine per Daumenrad, ohne die Hand vom Joystick zu nehmen. Für zusätzlichen Komfort können Sie die Funktion direkt ein- und ausschalten, indem Sie den Rändelradschalter gedrückt halten.

## HUBWERKSFEDERUNG

Unebenes Gelände? Wir haben, was Sie brauchen. Unser zuschaltbares Lastisolierungssystem mildert die Einwirkung von Stößen auf die Kabine ab – das sorgt für eine ruhige Fahrt, höhere Produktivität und mehr Sicherheit, auch auf unebenem Untergrund.

## DEVELON SMART KEY

Wir haben Standards und Komfort aus der Pkw-Industrie für Baumaschinen übernommen:

- Suchfunktion
- Beleuchtung zum Ein- und Aussteigen
- Ver- und Entriegeln der Tür per Fernbedienung
- Schlüsselloser Motorstart

## FINE SWING-MODUS

Genießen Sie deutlich geringere Stoßkräfte sowie eine höhere Produktivität bei der Handhabung von Lasten, dank unserer zuschaltbaren Fine Swing-Funktion. Diese Funktion verhindert Stöße zu Beginn und am Ende der Auslegerbewegung (nur auf ebenem Untergrund empfohlen).

## 4 ARBEITSMODI UND 4 POWER-MODI

Diese Modi sorgen für die erforderliche Leistung der jeweiligen Anwendung und minimieren gleichzeitig den Kraftstoffverbrauch:

- Arbeitsmodi: 1-Weg-Modus, 2-Wege-Modus, Grabmodus und Hubmodus  
Für den bidirektionalen Modus gibt es jetzt ein Vorsteuerventil an der Anbaugeräteleitung, die zu einer größeren Betriebseffizienz beim Bewegen des Löffelstiels und gleichzeitiger Verwendung des Anbaugeräts führt. Aktivieren Sie den Tilt Rotator-Modus für mehr Präzision, indem der Hydraulikfluss intelligent verteilt wird, um den Gegendruck zu beseitigen.
- Power-Modi: Power Plus-Modus, Power-Modus, Standard-Modus, Economy-Modus

## BEDIENUNG PER TASTENDRUCK

- Der neue 8-Zoll-Multifunktions-Develon-Smart-Touchscreen zeigt alle wichtigen Informationen in einem übersichtlichen und intuitiven Format an.
- Sie haben jederzeit den Maschinenstatus und die Einstellungen im Blick, um für die optimale Effizienz zu sorgen.
- Der einzigartige Develon Jog-Shuttle-Schalter gestattet die einfache und präzise Steuerung aller Maschinenfunktionen.
- Dank äußerst präzise ansprechender und mühelos bedienbarer Joysticks können Sie sicher, flüssig und souverän arbeiten.
- Die Proportional-Rändelradschalter an den Joysticks lassen sich je nach Vorliebe des Fahrers horizontal oder vertikal montieren, um eine optimale Steuerung hydraulischer Anbaugeräte zu gewährleisten.

## EINFACHE ANPASSUNG

Develons Smart Junction Box erleichtert das Steuern elektrischer Ausrüstung, indem sie ein intuitives Layout aller Komponenten bietet und den Zugriff darauf vereinfacht.

## AUTOMATISCHE GRABBREMSE

Betätigt automatisch die Betriebsbremse, wenn das Fahrzeug anhält (Stillstand), ohne dass der Fahrer die Bremse treten muss. Sobald das Gaspedal betätigt wird, wird die Bremse automatisch gelöst.





# EINFACHE WARTUNG FÜR MAXIMALE BETRIEBSZEITEN

## PROBLEMLOSER ZUGANG BEI WARTUNGSARBEITEN

- Große Handläufe und rutschfeste Stufen und Bleche sorgen für einen sicheren, einfachen Zugang zum gesamten Oberwagen.
- Der Klimaanlagefilter ist seitlich an der Kabine angebracht und damit leicht zugänglich. Der Filterdeckel kann mit einem Schlüssel verriegelt und geöffnet werden.
- Die Batterie kann bei längerem Nichtbetrieb über einen Schalter abgetrennt werden.
- Der Betriebsstundenzähler lässt sich bequem vom Boden aus ablesen.
- Die Vorfilterleitung und die Kraftstoffablassleitung haben Absperrventile, um Wartungsarbeiten zu erleichtern und Umweltverunreinigungen durch Leckagen zu verhindern.
- Die Motorteile können einfach über die obere und seitliche Abdeckung erreicht werden.
- Kühler und Ölkühler sind voneinander getrennt, um den Reinigungszugang zu erleichtern.
- Zur Verbesserung von Zugänglichkeit und Wartungskomfort sind alle Filter (Motorölfilter, Kraftstoffvorfilter, Kraftstofffilter und Pilotfilter) jetzt im Pumpenfach untergebracht.
- Eine elektrische Förderpumpe zur Erstansaugung bei Kraftstofffiltern gehört zur Serienausrüstung.

## ADBLUE®-TANK

Ist mit dem Motorsteuergerät (ECU) verbunden; Sensoren im Tank erkennen einen niedrigen AdBlue®-Füllstand und Fehlfunktionen des Systems. Um ein Überfüllen zu vermeiden, ist der Tank zusätzlich mit einer AdBlue®-Füllstandsanzeige (LED-Leuchte) ausgestattet.

## ZENTRALE SCHMIERPUNKTE

Zur einfacheren Wartung sind die Schmierpunkte zentral angeordnet. Ein automatisches Schmiersystem ist als Sonderausrüstung erhältlich.



# TECHNISCHE DATEN

## MOTOR

Der Develon-DLo6-Dieselmotor zeichnet sich durch überragende Leistung und Wirtschaftlichkeit aus und erfüllt vollständig die neueste Stufe-V-Abgasnorm. Zum Erzielen einer optimalen Maschinenleistung nutzt der Motor Hochdruckeinspritzdüsen, einen Luft-Luft-Ladeluftkühler und elektronische Motorsteuerungen. 4-Takt wassergekühlt, Turbolader mit Turbinengeometrie, Dieseloxydationskatalysator (DOC), selektive katalytische Reduktion (SCR) und Dieselpartikelfilter (DPF).

### Modell

Develon DLo6V

### Zylinderzahl

6

### Nennleistung bei 2000 U/min

SAE J1995 103 kW (140 PS)

SAE J1349 90,1 kW (123 PS)

### Max. Drehmoment bei 1400 U/min

588 kNm

### Leerlaufdrehzahl (niedriger/hoher Bereich)

800 [±50] - 2100 [±50] U/min

### Hubraum

5890 cm<sup>3</sup>

### Bohrung x Hub

100 mm x 125 mm

### Anlasser

24 V/6 kW

### Batterien – Lichtmaschine

2 x 24 V, 150 Ah - 24 V, 100 A

### Luftfilter

Doppelement-Luftfilter und vorgefilterter Zyklon-Turbo-Staubabscheider

## UNTERWAGEN

Extrem robuste Bauweise – aus hochwertigem und strapazierfähigem Material, mit vollständig geschweißten Strukturen zur Stressreduzierung. Geschweißtes seitliches Chassis, starr am Unterwagen befestigt. Wärmebehandelte Verbindungsbolzen. Hochleistungsvorderachse mit automatischer oder fahrgesteuerter (ein/aus/automat.) Pendelachssperre.

### Reifenabmessungen

DX140W-7: 10.00 - 20-14 PR

DX160W-7: 10.00 - 20-16 PR

### Gesamtbreite

2500 mm

### Radstand

2800 mm

### Spurbreite

1944 mm

### Pendelwinkel

± 8°

## HYDRAULIKSYSTEM

Das e-EPOS (Electronic Power Optimising System) ist das Gehirn des Baggers – es minimiert den Kraftstoffverbrauch und optimiert die Effizienz des Hydrauliksystems unter allen Einsatzbedingungen.

Zur Harmonisierung des Betriebs von Motor und Hydraulik ist das e-EPOS über einen Datenübertragungskanal an das Motorsteuergerät (ECU) angeschlossen.

- Die Hydraulik ermöglicht den unabhängigen oder kombinierten Betrieb
- 2 Fahrgeschwindigkeiten bieten entweder ein erhöhtes Drehmoment oder eine hohe Fahrgeschwindigkeit
- Kraftstoffeinsparung durch Cross-Sensing Pumpensystem
- Automatische Gasreduzierung
- 4 Arbeitsmodi, 4 Power-Modi
- Strömungs- und Druckregelung der Zusatzhydraulikkreise von der Bedienkonsole aus
- Computergestützte Pumpendurchsatzsteuerung

### Maximal zulässiger Betriebsdruck

Arbeiten 34,3 MPa

Fahren 36,3 MPa

Pumpen	Typ	Max. Förderstrom bei 2000 U/min	Entlastungsventildruck
Haupt-	2x Parallel, Schrägachse, Axialkolben	2 x 167 l/min	-
Pilotkreislauf	getriebe	30 l/min	4 MPa
Lenkung	getriebe	36,6 l/min	18,5 MPa
Bremse	getriebe	13,2 l/min	15,7 MPa

## HYDRAULIKZYLINDER

Kolbenstangen und Zylinderkörper aus hochfestem Stahl. Stoßdämpfungsmechanismus in allen Zylindern integriert: erschütterungsfreier Betrieb und längere Lebensdauer der Kolben.

Zylinder	Anz.	Bohrung x Kolbenstangendurchmesser x Hub (mm)
Einfacher Ausleger	2	110 x 75x1035
Knickgelenkausleger, unterer	2	110 x 75x975
Knickgelenkausleger, oberer	1	140 x 85x727
Löffelstiel einfacher Ausleger 4,4 m	1	115 x 80x1092
Löffelstiel einfacher Ausleger 4,6 m	1	115 x 80x1061
Löffelstiel Knickgelenkausleger	1	115 x 80x1089
Löffel einfacher Ausleger	1	95 x 65x900
Löffel Knickgelenkausleger	1	100 x 70x900
Schild	2	100 x 60x204
Pratzen	2	110 x 70x438
Feststellen	2	100 x 100x153



## KABINE

Für eine optimale Temperatur- und Luftfeuchtigkeitsregelung sind Klimaanlage und Heizung integriert. Ein automatisch geregelter Lüfter liefert die druckbeaufschlagte und gefilterte Kabinenluft, die über mehrere Schächte in der gesamten Kabine verteilt wird. Der verstellbare, beheizbare und luftgefederte Fahrersitz hat einen integrierten Sicherheitsgurt. Der ergonomische Sitz und die Joystick-Konsole können unabhängig voneinander auf die Bedürfnisse des Fahrers eingestellt werden.

### **A-gewichteter Emissions-Schalldruckpegel an der Fahrerposition, LpAd (ISO 6396:2008)**

Angegeben: 69 dB(A)

Gemessen: 68 dB(A)

### **A-gewichteter Schalldruckpegel, LWAd (2000/14/EC)**

Angegeben: 100 dB(A)

Gemessen: 99 dB(A)

## SCHWENKMECHANISMUS

Der Schwenkmechanismus verwendet einen Axialkolbenmotor, der zum Erzielen eines maximalen Drehmomentes ein 2-stufiges Planetenuntersetzungsgetriebe im Ölbad antreibt.

- Schwenklager: einreihiges Schrägkugellager mit induktionsgehärtetem internem Getriebe
- Internes Zahnstangengetriebe im Schmiermittelbad
- Geringere Schwenkzeit durch höheres Schwenkmoment
- Die Schwenkbremse für das Parken wird durch Federkraft aktiviert und hydraulisch gelöst

### **Max. Schwenkgeschwindigkeit**

11,8 U/min

### **Max. Schwenkmoment**

3744 kgf.m

## FÜLLMENGEN

Kraftstofftank	280 l
Kühlsystem	29,4 l
AdBlue® (DEF)-Tank	30 l
Hydraulikölbehälter	140 l
Motoröl	22 l
Schwenkvorrichtung	3 l

## FAHREN

Die Räder werden durch einen Schrägachsen-Axialkolbenmotor über ein zweistufiges Lastschaltgetriebe angetrieben. Zusätzlich zu diesem zweistufigen Lastschaltgetriebe gibt es einen Economy-Modus und einen Schalter für die Kriechgangaktivierung. Im Arbeitsmodus kann durch Betätigen einer Taste vom hohen in den niedrigen Gang geschaltet werden. Zwei Fahrgeschwindigkeiten bieten entweder ein erhöhtes Drehmoment oder eine hohe Fahrgeschwindigkeit.

### **Fahrgeschwindigkeit (Kriechgang / langsam / schnell)**

3,5 / 10 / 35 km/h

### **Maximale Zugkraft**

8,1 t

### **Minimaler Wenderadius**

65 m

### **Steigvermögen**

DX140W-7: 57,5 % (29,9°)

DX160W-7: 53,8 % (28,3°)

## BREMSSYSTEM

Mehrscheiben-Zweikreisbremssystem mit Scheiben aus gesintertem Metall für längere Lebensdauer. Das Bremssystem wird durch eine Pumpe und durch Bremsdruckspeicherkreise aktiviert. Automatische Bremsen; Freigabe bei Betätigung des Fahrpedals. Auf der Antriebswelle montierte, federbetätigte, hydraulisch gelöste Feststellbremse.

### **Bremsdruckspeicher**

0,75 l - 3 MPa

## LÖFFEL

Löffeltyp	Kapazität (m³) SAE	Breite (mm)		Gewicht (kg)	Ausbrechkraft (Normal/Hochdr.) (t)
		Mit Seitenschneider	Ohne Seitenschneider		
STD Einfacher Ausleger	0,59	1081	997	416	[SAE] 8,68/9,18 [ISO] 10,0/10,57
STD Knickgelenkausleger	0,51	991	907	396	[SAE] 8.68/9.18 [ISO] 10.0/10.57

# TECHNISCHE DATEN

## GEWICHT DER KOMPONENTEN

Artikel	Gewicht (kg)	Anmerkung
Oberwagen ohne Frontausrüstung	7783	Einschl. Gegengewicht
Unterwagen	DX140W-7	Mit Pratzen/Schild, Greiferbügel und Heckplanierschild
	DX160W-7	
Frontausrüstung	2402	
Gegengewicht	2450	
Ausleger	753	4400 mm
Löffelstiel	371	2100 mm
Schaufel	416	0,59 m <sup>3</sup>
Auslegerzylinder	106	Jeweils
Löffelstielzylinder	151	
Löffelzylinder	87	
Planierschild	678	
Planierschildzylinder	42	Jeweils
Pratze	948	
Pratzenzylinder	74	Jeweils

## GEWICHT

Ausleger	Löffelstiel	Chassis - vorn	Chassis - hinten	Gesamtgewicht (kg)
Einfacher Ausleger 4,4 m	2,1 m	-	Planierschild	14750
		Planierschild	Pratze	14750
		Pratze	Planierschild	15900
		Pratze	Pratze	15900
Einfacher Ausleger 4,6 m	2,1 m	-	Planierschild	14750
		Planierschild	Pratze	16500
		Pratze	Planierschild	16500
		Pratze	Pratze	16500
	2,5 m	-	Planierschild	14750
		Planierschild	Pratze	15900
		Pratze	Planierschild	15900
		Pratze	Pratze	16500
Knickgelenkausleger 4,988 m	2,1 m	-	Planierschild	15350
		Planierschild	Pratze	16500
		Pratze	Planierschild	16500
		Pratze	Pratze	17050
	2,5 m	-	Planierschild	15350
		Planierschild	Pratze	16500
		Pratze	Planierschild	16500
		Pratze	Pratze	17050

## DEVELON-LÖFFEL

### Löffel für allgemeine Bauanwendungen

Der Universallöffel ist zum Graben und Handhaben weicher bis mittelharter Materialien (z. B. Materialien mit geringen Verschleißigenschaften wie Humus, Lehm, Kohle) gedacht.



### Heavy-Baulöffel

Hochleistungsöffel dienen speziell zum Massenaushub in dichten Materialien wie z. B. Ton, gesprengtem Kalkstein, Felsgestein begrenzter Größe und Kies.



# ABMESSUNGEN

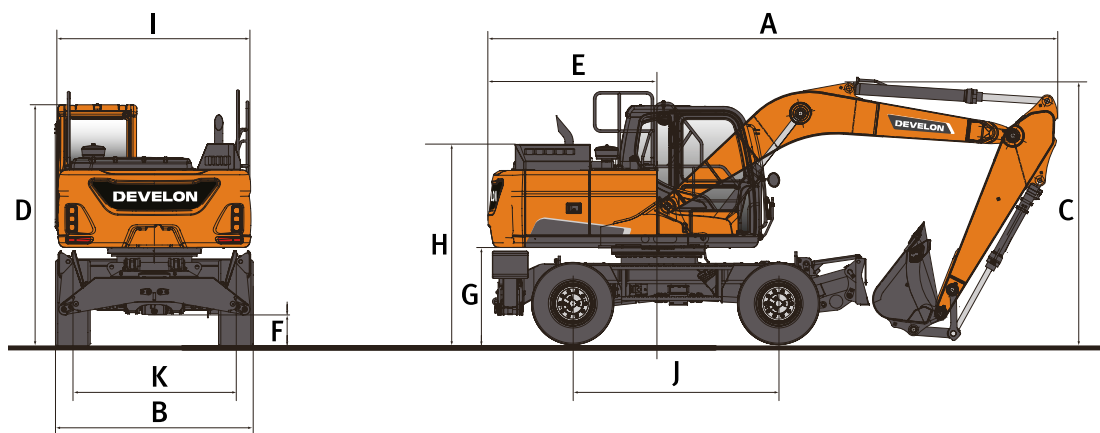

## ABMESSUNGEN

	Einheit	Einfacher Ausleger			Knickgelenkausleger	
		4400	4600	4600	4988	4988
<b>Auslegerlänge</b>	<b>mm</b>	<b>4400</b>	<b>4600</b>		<b>4988</b>	
<b>Löffelstiellänge</b>	<b>mm</b>	<b>2100</b>	<b>2100</b>	<b>2500</b>	<b>2100</b>	<b>2500</b>
A Transportlänge	mm	8043	8251	8205	8103	8118
B Transportbreite	mm	2495	2495	2495	2495	2495
C Transporthöhe (Ausleger)	mm	2845	2685	3045	2648	2795
C Transporthöhe (Schlauch)	mm	2995	2865	3210	2688	2834
D Höhe über Kabine	mm	3052	3052	3052	3052	3052
Höhe über Kabine (Geländer)	mm	3249	3249	3249	3249	3249
E Heckschwenkradius	mm	2283	2283	2283	2283	2283
F Bodenfreiheit	mm	348	348	348	348	348
G Lichte Höhe bis Gegengewicht	mm	1215	1215	1215	1215	1215
H Höhe Motorabdeckung	mm	2212	2212	2212	2212	2212
I Oberwagenbreite	mm	2490	2490	2490	2490	2490
J Radstand	mm	2800	2800	2800	2800	2800
K Spurbreite	mm	1944	1944	1944	1944	1944
Grabweite	mm	7219	7473	7301	6174	6240
Grabhöhe (Ausleger)	mm	3710	3540	3865	3988	3988
Grabhöhe (Schlauch)	mm	3710	3605	3765	3937	3937

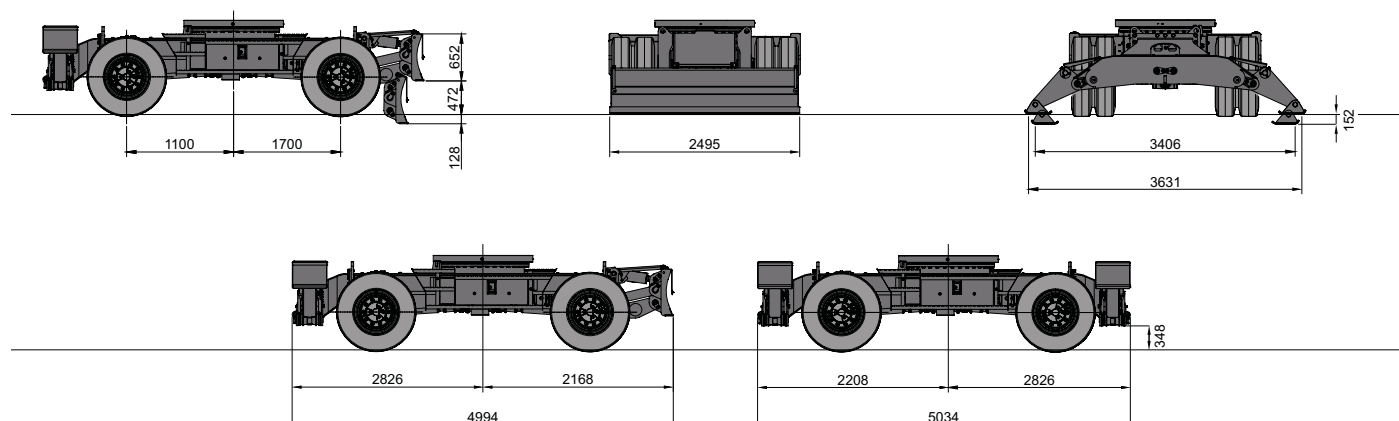

# ARBEITSBEREICH

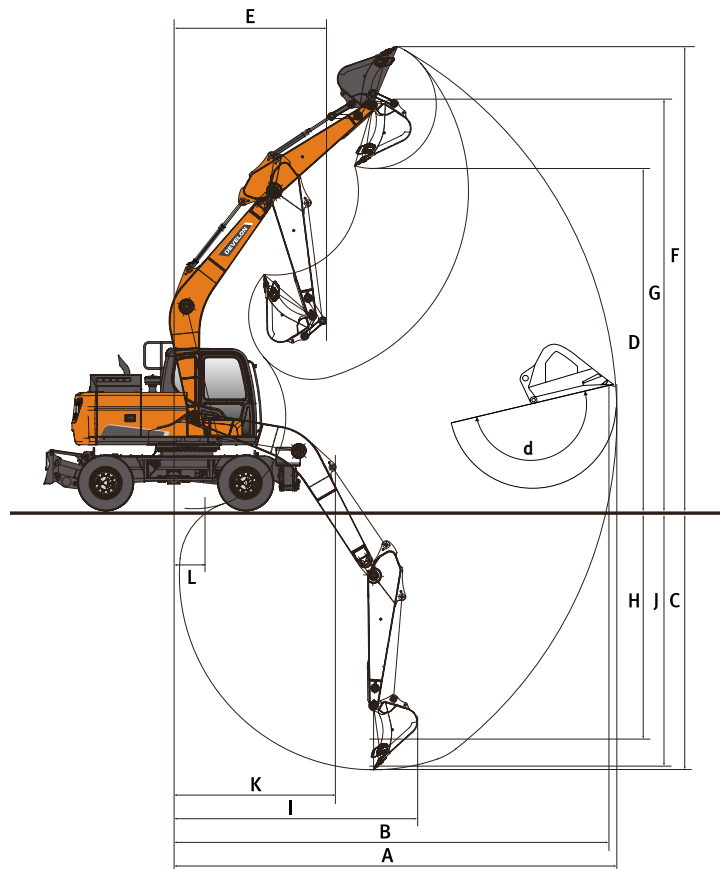











## ARBEITSBEREICH

	Einheit	Einfacher Ausleger			Knickgelenkausleger	
		4400	4600	2500	2100	2500
<b>Auslegerlänge</b>	<b>mm</b>	<b>4400</b>	<b>4600</b>	<b>2500</b>	<b>2100</b>	<b>2500</b>
<b>Löffelstiellänge</b>	<b>mm</b>	<b>2100</b>	<b>2100</b>	<b>2500</b>	<b>2100</b>	<b>2500</b>
A Max. Grabreichweite	mm	7585	7765	8235	8240	8700
B Max. Grabreichweite (Boden)	mm	7375	7560	8040	8050	8520
C Max. Grabtiefe	mm	4490	4620	5020	5025	5455
D Max. Ladehöhe	mm	5905	6060	6510	6795	7260
E Min. Schwenkradius	mm	2340	2500	2665	2505	2680
F Max. Grabhöhe	mm	8195	8340	8850	9150	9655
G Max. Löffelbolzenhöhe	mm	7125	7275	7730	8010	8475
H Max. vertikale Wandtiefe	mm	3445	3480	4265	3840	4410
I Max. Radius (vertikal)	mm	5480	5695	5555	5825	5680
J Max. Grabtiefe (2440 mm)	mm	4215	4345	4805	4905	5345
K Mindestradius (2440 mm)	mm	2105	2240	2315	865	865
L Min. Grabreichweite	mm	455	885	505	-	-
d Löffelwinkel	°	173,7	173,7	173,7	173,7	173,7

# HUBKRÄFTE DX140W-7











## EINFACHER AUSLEGER OHNE LÖFFEL

(EINHEIT: 1000 KG)

A	Chassisrahmen-Anbaugerät	1,5 m		3,0 m		4,5 m		6,0 m		Max. Reichweite		
												A
<b>Einfacher Ausleger 4,4 m • Löffelstiel 2,1 m • Gegengewicht 2,5 t</b>												
6,0 m	Planierschild vorn+Pratzen hinten unten					3,61 *	3,61 *			2,83 *	2,83 *	4,71
	Planierschild vorn+Pratzen hinten oben					3,61 *	3,61 *			2,83 *	2,83 *	4,71
4,5 m	Planierschild vorn+Pratzen hinten unten					5,65 *	5,65 *			2,65 *	2,65 *	5,73
	Planierschild vorn+Pratzen hinten oben					5,65 *	4,30			2,65 *	2,65 *	5,73
3,0 m	Planierschild vorn+Pratzen hinten unten			9,54 *	9,54 *	6,62 *	6,62 *	4,15 *	4,15 *	2,70 *	2,70 *	6,24
	Planierschild vorn+Pratzen hinten oben			9,54 *	7,45	6,62 *	4,12	4,15 *	2,72	2,70 *	2,56	6,24
1,5 m	Planierschild vorn+Pratzen hinten unten					7,48 *	6,62	5,60 *	4,31	2,95 *	2,95 *	6,36
	Planierschild vorn+Pratzen hinten oben					7,48 *	3,92	4,87	2,64	2,95 *	2,44	6,36
0,0 m	Planierschild vorn+Pratzen hinten unten			10,77 *	10,77 *	7,69 *	6,48	4,79 *	4,25	3,49 *	3,49 *	6,12
	Planierschild vorn+Pratzen hinten oben			10,77 *	6,72	7,51	3,79	4,79 *	2,59	3,49 *	2,53	6,12
-1,5 m	Planierschild vorn+Pratzen hinten unten	8,49 *	8,49 *	9,94 *	9,94 *	6,90 *	6,46			4,74 *	4,74 *	5,46
	Planierschild vorn+Pratzen hinten oben	8,49 *	8,49 *	9,94 *	6,74	6,90 *	3,78			4,74 *	2,94	5,46
-3,0 m	Planierschild vorn+Pratzen hinten unten			6,66 *	6,66 *					4,62 *	4,62 *	4,17
	Planierschild vorn+Pratzen hinten oben			6,66 *	6,66 *					4,62 *	4,32	4,17

## KNICKGELENKAUSLEGER OHNE LÖFFEL



(EINHEIT: 1000 KG)

A	Chassisrahmen-Anbaugerät	1,5 m		3,0 m		4,5 m		6,0 m		Max. Reichweite		
												A
<b>Knickgelenkausleger 4,988 m • Löffelstiel 2,1 m • Gegengewicht 2,5 t</b>												
7,5 m	Planierschild vorn+Pratzen hinten unten									3,85 *	3,85 *	3,94
	Planierschild vorn+Pratzen hinten oben									3,85 *	3,85 *	3,94
6,0 m	Planierschild vorn+Pratzen hinten unten					4,73 *	4,73 *			3,26 *	3,26 *	5,56
	Planierschild vorn+Pratzen hinten oben					4,73 *	4,37			3,26 *	3,10	5,56
4,5 m	Planierschild vorn+Pratzen hinten unten			6,73 *	6,73 *	5,25 *	5,25 *	4,64 *	4,44	3,11 *	3,11 *	6,45
	Planierschild vorn+Pratzen hinten oben			6,73 *	6,73 *	5,25 *	4,23	4,64 *	2,73	3,11 *	2,42	6,45
3,0 m	Planierschild vorn+Pratzen hinten unten					6,26 *	6,26 *	4,98 *	4,34	3,17 *	3,17 *	6,91
	Planierschild vorn+Pratzen hinten oben					6,26 *	3,97	4,92	2,64	3,17 *	2,13	6,91
1,5 m	Planierschild vorn+Pratzen hinten unten					7,16 *	6,45	5,35 *	4,22	3,41 *	3,36	7,02
	Planierschild vorn+Pratzen hinten oben					7,16 *	3,72	4,79	2,53	3,41 *	2,03	7,02
0,0 m	Planierschild vorn+Pratzen hinten unten			7,44 *	6,30	7,44 *	6,30	5,48 *	4,14	3,91 *	3,49	6,79
	Planierschild vorn+Pratzen hinten oben			7,34	3,59	7,34	3,59	4,71	2,46	3,91 *	2,09	6,79
-1,5 m	Planierschild vorn+Pratzen hinten unten			9,78 *	9,78 *	7,00 *	6,29	5,04 *	4,14	4,76 *	3,96	6,20
	Planierschild vorn+Pratzen hinten oben			9,78 *	6,46	7,00 *	3,58	4,71	2,46	4,50	2,37	6,20

## Knickgelenkausleger 4,988 m • Löffelstiel 2,5 m • Gegengewicht 2,5 t

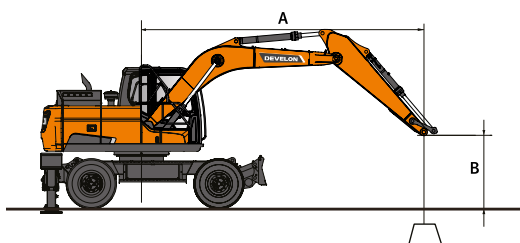
7,5 m	Greiferbügel+Schild hinten unten					3,43 *	3,43 *			2,82 *	2,82 *	4,72
	Greiferbügel+Schild hinten oben					3,43 *	3,43 *			2,82 *	2,82 *	4,72
6,0 m	Greiferbügel+Schild hinten unten					4,13 *	4,13 *	2,91 *	2,91 *	2,39 *	2,39 *	6,13
	Greiferbügel+Schild hinten oben					4,13 *	4,13 *	2,91 *	2,65	2,39 *	2,39 *	6,13
4,5 m	Greiferbügel+Schild hinten unten			4,56 *	4,56 *	4,80 *	4,56	4,29 *	2,91	2,26 *	2,26 *	6,95
	Greiferbügel+Schild hinten oben			4,56 *	4,56 *	4,80 *	4,11	4,29 *	2,63	2,26 *	2,05	6,95
3,0 m	Greiferbügel+Schild hinten unten					5,90 *	4,28	4,76 *	2,81	2,26 *	2,03	7,38
	Greiferbügel+Schild hinten oben					5,90 *	3,84	4,76 *	2,53	2,26 *	1,82	7,38
1,5 m	Greiferbügel+Schild hinten unten					6,92 *	4,00	5,21 *	2,68	2,37 *	1,95	7,48
	Greiferbügel+Schild hinten oben					6,92 *	3,57	4,81	2,41	2,37 *	1,75	7,48
0,0 m	Greiferbügel+Schild hinten unten					7,40 *	3,84	5,45 *	2,60	2,62 *	2,00	7,27
	Greiferbügel+Schild hinten oben					7,36	3,41	4,71	2,32	2,62 *	1,79	7,27
-1,5 m	Greiferbügel+Schild hinten unten			8,54 *	6,97	7,16 *	3,79	5,23 *	2,57	3,12 *	2,23	6,73
	Greiferbügel+Schild hinten oben			8,54 *	6,08	7,16 *	3,37	4,68	2,30	3,12 *	1,99	6,73
-3,0 m	Greiferbügel+Schild hinten unten					6,05 *	3,86			4,35 *	2,85	5,68
	Greiferbügel+Schild hinten oben					6,05 *	3,43			4,35 *	2,55	5,68













 : Leistung über die Front.  
 : Leistung über die Seite bzw. 360°.

- Hubkräfte gemäß ISO 10567:2007(E).
- Lastpunkt befindet sich am Ende des Löffelstiels.
- \* = Die Nennlasten basieren auf der hydraulischen Leistung.
- Die angegebenen Nennlasten überschreiten 75 % der Kippplast bzw. 87 % der hydraulischen Hubkraft nicht.
- Zur Berechnung der Hubkraft mit Löffel wird das tatsächliche Gewicht des Löffels von den Werten subtrahiert.
- Die angegebenen Konfigurationen müssen nicht zwangsläufig die Standardausrüstung der Maschine wiedergeben.

# HUBKRÄFTE DX160W-7











## MONOBLOCKAUSLEGER OHNE LÖFFEL

(EINHEIT: 1000 KG)



A	Chassisrahmen-Anbaugerät	1,5 m		3,0 m		4,5 m		6,0 m		Max. Reichweite		
												A
<b>Monoblockausleger 4,6 m • Löffelstiel 2,5 m • Gegengewicht 2,5 t</b>												
7,5 m	Schild vorn+Pratzen hinten unten									2,75 *	2,75 *	3,93
	Schild vorn+Pratzen hinten oben									2,75 *	2,75 *	3,93
6,0 m	Schild vorn+Pratzen hinten unten					3,96 *	3,96 *			2,26 *	2,26 *	5,55
	Schild vorn+Pratzen hinten oben					3,96 *	3,96 *			2,26 *	2,26 *	5,55
4,5 m	Schild vorn+Pratzen hinten unten					4,66 *	4,66 *	3,52 *	3,52 *	2,12 *	2,12 *	6,44
	Schild vorn+Pratzen hinten oben					4,66 *	4,42	3,52 *	2,85	2,12 *	2,12 *	6,44
3,0 m	Schild vorn+Pratzen hinten unten			8,93 *	8,93 *	6,25 *	6,25 *	4,83 *	4,50	2,13 *	2,13 *	6,90
	Schild vorn+Pratzen hinten oben			8,93 *	7,65	6,25 *	4,21	4,83 *	2,77	2,13 *	2,13 *	6,90
1,5 m	Schild vorn+Pratzen hinten unten					7,23 *	6,76	5,50 *	4,39	2,27 *	2,27 *	7,01
	Schild vorn+Pratzen hinten oben					7,23 *	3,98	4,95	2,68	2,27 *	2,15	7,01
0,0 m	Schild vorn+Pratzen hinten unten			8,25 *	8,25 *	7,62 *	6,59	5,59 *	4,31	2,57 *	2,57 *	6,79
	Schild vorn+Pratzen hinten oben			8,25 *	6,78	7,62	3,83	4,87	2,60	2,57 *	2,21	6,79
-1,5 m	Schild vorn+Pratzen hinten unten	6,30 *	6,30 *	10,38 *	10,38 *	7,15 *	6,54	5,00 *	4,30	3,20 *	3,20 *	6,20
	Schild vorn+Pratzen hinten oben	6,30 *	6,30 *	10,38 *	6,77	7,15 *	3,78	4,85	2,59	3,20 *	2,49	6,20
-3,0 m	Schild vorn+Pratzen hinten unten			7,85 *	7,85 *	5,41 *	5,41 *			4,28 *	4,28 *	5,11
	Schild vorn+Pratzen hinten oben			7,85 *	6,90	5,41 *	3,85			4,28 *	3,27	5,11

## KNICKGELENKAUSLEGER OHNE LÖFFEL

(EINHEIT: 1000 KG)

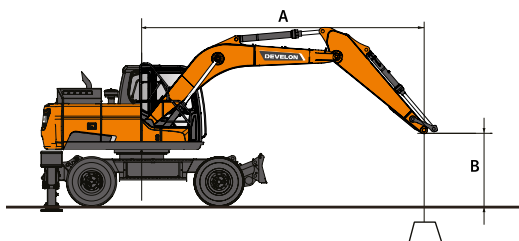
A	Chassisrahmen-Anbaugerät	1,5 m		3,0 m		4,5 m		6,0 m		Max. Reichweite		
												A
<b>Knickgelenkausleger 4,988 m • Löffelstiel 2,1 m • Gegengewicht 2,5 t</b>												
7,5 m	Greiferbügel+Schild hinten unten									3,85 *	3,85 *	3,94
	Greiferbügel+Schild hinten oben									3,85 *	3,85 *	3,94
	Schild vorn+Pratzen hinten unten									3,85 *	3,85 *	3,94
6,0 m	Schild vorn+Pratzen hinten oben									3,85 *	3,85 *	3,94
	Greiferbügel+Schild hinten unten					4,73 *	4,73 *			3,26 *	3,26 *	5,56
	Greiferbügel+Schild hinten oben					4,73 *	4,30			3,26 *	3,05	5,56
4,5 m	Schild vorn+Pratzen hinten unten					4,73 *	4,73 *			3,26 *	3,26 *	5,56
	Schild vorn+Pratzen hinten oben					4,73 *	4,47			3,26 *	3,18	5,56
	Greiferbügel+Schild hinten unten			6,73 *	6,73 *	5,25 *	4,61	4,64 *	2,97	3,11 *	2,63	6,45
3,0 m	Greiferbügel+Schild hinten oben			6,73 *	6,73 *	5,25 *	4,16	4,64 *	2,68	3,11 *	2,38	6,45
	Schild vorn+Pratzen hinten unten			6,73 *	6,73 *	5,25 *	5,25 *	4,64 *	4,56	3,11 *	3,11 *	6,45
	Schild vorn+Pratzen hinten oben			6,73 *	6,73 *	5,25 *	4,33	4,64 *	2,80	3,11 *	2,49	6,45
1,5 m	Greiferbügel+Schild hinten unten					6,26 *	4,34	4,98 *	2,87	3,17 *	2,32	6,91
	Greiferbügel+Schild hinten oben					6,26 *	3,89	4,98 *	2,59	3,17 *	2,09	6,91
	Schild vorn+Pratzen hinten unten					6,26 *	6,26 *	4,98 *	4,45	3,17 *	3,17 *	6,91
0,0 m	Schild vorn+Pratzen hinten oben					6,26 *	4,07	4,98 *	2,71	3,17 *	2,19	6,91
	Greiferbügel+Schild hinten unten					7,16 *	4,09	5,35 *	2,76	3,41 *	2,22	7,02
	Greiferbügel+Schild hinten oben					7,16 *	3,65	4,92	2,48	3,41 *	1,99	7,02
-1,5 m	Schild vorn+Pratzen hinten unten					7,16 *	6,63	5,35 *	4,34	3,41 *	3,41 *	7,02
	Schild vorn+Pratzen hinten oben					7,16 *	3,82	4,91	2,60	3,41 *	2,09	7,02
	Greiferbügel+Schild hinten unten					7,44 *	3,96	5,48 *	2,69	3,91 *	2,29	6,79
-3,0 m	Greiferbügel+Schild hinten oben					7,44 *	3,52	4,84	2,41	3,91 *	2,05	6,79
	Schild vorn+Pratzen hinten unten					7,44 *	6,48	5,48 *	4,26	3,91 *	3,59	6,79
	Schild vorn+Pratzen hinten oben					7,44 *	3,69	4,83	2,53	3,91 *	2,15	6,79
-4,5 m	Greiferbügel+Schild hinten unten			9,78 *	7,26	7,00 *	3,95	5,04 *	2,70	4,76 *	2,59	6,20
	Greiferbügel+Schild hinten oben			9,78 *	6,34	7,00 *	3,51	4,84	2,41	4,62	2,32	6,20
	Schild vorn+Pratzen hinten unten			9,78 *	9,78 *	7,00 *	6,46	5,04 *	4,26	4,76 *	4,08	6,20
-6,0 m	Schild vorn+Pratzen hinten oben			9,78 *	6,64	7,00 *	3,68	4,83	2,53	4,61	2,43	6,20



 : Leistung über die Front.  
 : Leistung über die Seite bzw. 360°.

- Hubkräfte gemäß ISO 10567:2007(E).
- Lastpunkt befindet sich am Ende des Löffelstiels.
- \* = Die Nennlasten basieren auf der hydraulischen Leistung.
- Die angegebenen Nennlasten überschreiten 75 % der Kippplast bzw. 87 % der hydraulischen Hubkraft nicht.
- Zur Berechnung der Hubkraft mit Löffel wird das tatsächliche Gewicht des Löffels von den Werten subtrahiert.
- Die angegebenen Konfigurationen müssen nicht zwangsläufig die Standardausrüstung der Maschine wiedergeben.

# KNICKGELENKAUSLEGER OHNE LÖFFEL

(EINHEIT: 1000 KG)

A	Chassisrahmen-Anbaugerät	1,5 m		3,0 m		4,5 m		6,0 m		Max. Reichweite		
												A

## Knickgelenkausleger 4,988 m • Löffelstiel 2,5 m • Gegengewicht 2,5 t

7,5 m	Greiferbügel+Schild hinten unten					3,43 *	3,43 *			2,82 *	2,82 *	4,72
	Greiferbügel+Schild hinten oben					3,43 *	3,43 *			2,82 *	2,82 *	4,72
	Schild vorn+Pratzen hinten unten					3,43 *	3,43 *			2,82 *	2,82 *	4,72
	Schild vorn+Pratzen hinten oben					3,43 *	3,43 *			2,82 *	2,82 *	4,72
6,0 m	Greiferbügel+Schild hinten unten					4,13 *	4,13 *	2,91 *	2,91 *	2,39 *	2,39 *	6,13
	Greiferbügel+Schild hinten oben					4,13 *	4,13 *	2,91 *	2,72	2,39 *	2,39 *	6,13
	Schild vorn+Pratzen hinten unten					4,13 *	4,13 *	2,91 *	2,91 *	2,39 *	2,39 *	6,13
	Schild vorn+Pratzen hinten oben					4,13 *	4,13 *	2,91 *	2,84	2,39 *	2,39 *	6,13
4,5 m	Greiferbügel+Schild hinten unten		4,56 *	4,56 *	4,80 *	4,67	4,29 *	2,99	2,26 *	2,26 *	2,26 *	6,95
	Greiferbügel+Schild hinten oben		4,56 *	4,56 *	4,80 *	4,21	4,29 *	2,70	2,26 *	2,26 *	2,11	6,95
	Schild vorn+Pratzen hinten unten		4,56 *	4,56 *	4,80 *	4,80 *	4,29 *	4,29 *	2,26 *	2,26 *	2,26 *	6,95
	Schild vorn+Pratzen hinten oben		4,56 *	4,56 *	4,80 *	4,38	4,29 *	2,82	2,26 *	2,26 *	2,21	6,95
3,0 m	Greiferbügel+Schild hinten unten					5,90 *	4,39	4,76 *	2,88	2,26 *	2,26 *	7,38
	Greiferbügel+Schild hinten oben					5,90 *	3,94	4,76 *	2,60	2,26 *	1,88	7,38
	Schild vorn+Pratzen hinten unten					5,90 *	5,90 *	4,76 *	4,47	2,26 *	2,26 *	7,38
	Schild vorn+Pratzen hinten oben					5,90 *	4,11	4,76 *	2,72	2,26 *	1,97	7,38
1,5 m	Greiferbügel+Schild hinten unten					6,92 *	4,11	5,21 *	2,76	2,37 *	2,01	7,48
	Greiferbügel+Schild hinten oben					6,92 *	3,67	4,92	2,48	2,37 *	1,80	7,48
	Schild vorn+Pratzen hinten unten					6,92 *	6,66	5,21 *	4,34	2,37 *	2,37 *	7,48
	Schild vorn+Pratzen hinten oben					6,92 *	3,84	4,91	2,60	2,37 *	1,89	7,48
0,0 m	Greiferbügel+Schild hinten unten					7,40 *	3,95	5,45 *	2,67	2,62 *	2,06	7,27
	Greiferbügel+Schild hinten oben					7,40 *	3,51	4,82	2,39	2,62 *	1,85	7,27
	Schild vorn+Pratzen hinten unten					7,40 *	6,47	5,45 *	4,24	2,62 *	2,62 *	7,27
	Schild vorn+Pratzen hinten oben					7,40 *	3,68	4,81	2,51	2,62 *	1,94	7,27
-1,5 m	Greiferbügel+Schild hinten unten		8,54 *	7,17	7,16 *	3,91	5,23 *	2,65	3,12 *	2,30	6,73	
	Greiferbügel+Schild hinten oben		8,54 *	6,26	7,16 *	3,47	4,79	2,37	3,12 *	2,05	6,73	
	Schild vorn+Pratzen hinten unten		8,54 *	8,54 *	7,16 *	6,42	5,23 *	4,21	3,12 *	3,12 *	6,73	
	Schild vorn+Pratzen hinten oben		8,54 *	6,55	7,16 *	3,64	4,78	2,49	3,12 *	2,16	6,73	
-3,0 m	Greiferbügel+Schild hinten unten					6,05 *	3,97			4,35 *	2,93	5,68
	Greiferbügel+Schild hinten oben					6,05 *	3,53			4,35 *	2,62	5,68
	Schild vorn+Pratzen hinten unten					6,05 *	6,05 *			4,35 *	4,35 *	5,68
	Schild vorn+Pratzen hinten oben					6,05 *	3,71			4,35 *	2,75	5,68

## Knickgelenkausleger 4,988 m • Löffelstiel 2,5 m • Gegengewicht 3,0 t

7,5 m	Greiferbügel+Schild hinten unten					3,43 *	3,43 *			2,82 *	2,82 *	4,72
	Greiferbügel+Schild hinten oben					3,43 *	3,43 *			2,82 *	2,82 *	4,72
	Schild vorn+Pratzen hinten unten					3,43 *	3,43 *			2,82 *	2,82 *	4,72
	Schild vorn+Pratzen hinten oben					3,43 *	3,43 *			2,82 *	2,82 *	4,72
6,0 m	Greiferbügel+Schild hinten unten					4,13 *	4,13 *	2,91 *	2,91 *	2,39 *	2,39 *	6,13
	Greiferbügel+Schild hinten oben					4,13 *	4,13 *	2,91 *	2,91 *	2,39 *	2,39 *	6,13
	Schild vorn+Pratzen hinten unten					4,13 *	4,13 *	2,91 *	2,91 *	2,39 *	2,39 *	6,13
	Schild vorn+Pratzen hinten oben					4,13 *	4,13 *	2,91 *	2,91 *	2,39 *	2,39 *	6,13
4,5 m	Greiferbügel+Schild hinten unten		4,56 *	4,56 *	4,80 *	4,80 *	4,29 *	3,23	2,26 *	2,26 *	2,26 *	6,95
	Greiferbügel+Schild hinten oben		4,56 *	4,56 *	4,80 *	4,71	4,29 *	3,05	2,26 *	2,26 *	2,26 *	6,95
	Schild vorn+Pratzen hinten unten		4,56 *	4,56 *	4,80 *	4,80 *	4,29 *	4,29 *	2,26 *	2,26 *	2,26 *	6,95
	Schild vorn+Pratzen hinten oben		4,56 *	4,56 *	4,80 *	4,53	4,29 *	2,93	2,26 *	2,26 *	2,26 *	6,95
3,0 m	Greiferbügel+Schild hinten unten					5,90 *	4,73	4,76 *	3,12	2,26 *	2,26 *	7,38
	Greiferbügel+Schild hinten oben					5,90 *	4,43	4,76 *	2,94	2,26 *	2,15	7,38
	Schild vorn+Pratzen hinten unten					5,90 *	5,90 *	4,76 *	4,76 *	2,26 *	2,26 *	7,38
	Schild vorn+Pratzen hinten oben					5,90 *	4,26	4,76 *	2,82	2,26 *	2,06	7,38
1,5 m	Greiferbügel+Schild hinten unten					6,92 *	4,46	5,21 *	3,00	2,37 *	2,19	7,48
	Greiferbügel+Schild hinten oben					6,92 *	4,16	5,21 *	2,82	2,37 *	2,07	7,48
	Schild vorn+Pratzen hinten unten					6,92 *	6,92 *	5,21 *	4,63	2,37 *	2,37 *	7,48
	Schild vorn+Pratzen hinten oben					6,92 *	3,99	5,21 *	2,70	2,37 *	1,98	7,48
0,0 m	Greiferbügel+Schild hinten unten					7,40 *	4,29	5,45 *	2,91	2,62 *	2,25	7,27
	Greiferbügel+Schild hinten oben					7,40 *	4,00	5,14	2,74	2,62 *	2,12	7,27
	Schild vorn+Pratzen hinten unten					7,40 *	6,91	5,45 *	4,53	2,62 *	2,62 *	7,27
	Schild vorn+Pratzen hinten oben					7,40 *	3,83	5,15	2,62	2,62 *	2,03	7,27
-1,5 m	Greiferbügel+Schild hinten unten		8,54 *	7,78	7,16 *	4,25	5,23 *	2,89	3,12 *	2,50	6,73	
	Greiferbügel+Schild hinten oben		8,54 *	7,12	7,16 *	3,96	5,11	2,71	3,12 *	2,36	6,73	
	Schild vorn+Pratzen hinten unten		8,54 *	8,54 *	7,16 *	6,86	5,23 *	4,51	3,12 *	3,12 *	6,73	
	Schild vorn+Pratzen hinten oben		8,54 *	6,82	7,16 *	3,79	5,12	2,59	3,12 *	2,25	6,73	
-3,0 m	Greiferbügel+Schild hinten unten					6,05 *	4,32			4,35 *	3,18	5,68
	Greiferbügel+Schild hinten oben					6,05 *	4,03			4,35 *	2,99	5,68
	Schild vorn+Pratzen hinten unten					6,05 *	6,05 *			4,35 *	4,35 *	5,68
	Schild vorn+Pratzen hinten oben					6,05 *	3,86			4,35 *	2,86	5,68

# SERIEN- UND SONDERAUSRÜSTUNG

- Serienausrüstung ○ Sonderausrüstung

## Motor

- Develon DLo6V, Stufe V-konform, mit SCR-, DOC-, DPF-Abgasnachbehandlung, wassergekühlter Dieselmotor mit Turbolader mit Ladedruckregelventil und Luft-Luft-Ladeluftkühler
- Automatische Drehzahlabenkung
- Automatische Abschaltung
- Keine AGR

## Hydrauliksystem

- Ölrückführung für Ausleger und Löffelstiel
- Feinschwenkmodus, Ein- und Abschalten von der Kabine aus
- Schockabsorber-Ventile für Schwenkmechanismus
- Freie Anschlüsse (Ventil)
- Boosterfunktion auf Tastendruck
- Bidirektionale Leitung für hohen Durchfluss + Hydraulikhammerleitung (PE3C)
- Smart Power Control (SPC3)
- Zylinderdämpfung und Schmutzdichtungen
- Zwei-Pumpen-Fahren
- Leitung für Zweischalengreifer (Umlenkventil vom Löffelzylinder)
- Hydraulikleitung mit geringem Durchfluss für Rotations- oder Schwenkwerkzeug (Steuerung über Joystick)
- Hydraulikleitungen für Schnellkupplungen
- Doppelter Pumpenstrom für Anbaugeräte
- Auslegerdämpfung beim Fahren (LIS nicht kompatibel mit Kotflügeln)
- Elektrisches Lenksystem per Joystick

## Kabine und Innenraum

- Schallsolierte Druckkabine mit CabSus-Aufhängung
- Vollständig einstellbarer beheizter und luftgefederter Sitz
- Klimaautomatik
- Hochziehbare Frontscheibe, Sonnenrollo und abnehmbare untere Frontscheibe
- Schiebefenster links
- Intervallgeschaltete Parallelscheibenwischer oben und unten
- Regenschutzblende
- Auftauschalter für Heckfenster
- Einstellbare PPC-Handgelenksteuerhebel für Löffelstiel, Ausleger, Löffel und Schwenkmotor
- Joysticks und Pedal gestatten die Proportionalsteuerung der Zusatzhydraulikleitungen
- Verstell- und kippbare Lenksäule
- Pedal für Zusatzhydrauliksteuerung (uni- und bidirektional)
- Jog-Shuttle-Schalter
- DEVELON Smart Touch 8-Zoll-Touchscreen, All-in-one-Display
- Steuersystem für Anbaugeräte
- Motordrehzahlregler
- Automatische Fahrgeschwindigkeitsregelung
- 4 Betriebsarten und 4 Arbeitsmodi
- Elektrische Hupe
- Zigarettenanzünder
- Deckenleuchte
- Getränkehalter
- Verschiedene Staufächer (z. B. Dokumentenhalter unter dem Sitz)
- Staufächer (Werkzeuge usw.)
- Lunchbox mit Aufwärm- und Kühlfunktion
- Ebener, geräumiger, leicht zu reinigender Boden
- Schlüsselloser Start (Develon Smart Key) und Türverriegelung/-entsperrung über Fernbedienung
- Diebstahlschutz
- Zusätzliche 12-V-Steckdose
- Serielle Datenkommunikationsschnittstelle für Notebook
- Funkfernbedienung mit Ein-/Aus-Schalter
- Lautsprecher und Radioanschlüsse
- DAB-Radio mit Bluetooth-Streaming-Funktion und Freisprech-Anrufanlage
- 360°-Rundumsicht-Kamera (AVM)
- 360°-Rundumsicht-Kamera (AVM) + Ultraschallerkennung
- Vollständig einstellbarer und luftgefederter Sitz (mit Heizung und Kühlung)

## Sicherheit

- „Roll Over Protective Structure“ (ROPS, Überrollschutz)
- Sicherheitsventile für Ausleger- und Löffelstielzylinder
- Überlastmelder
- Große Sicherheitsgeländer am Oberwagen und an Tritten
- Rundum-Kennleuchte
- Heck- und Seitenkamera
- Rutschfeste Lochbleche
- Hydraulik-Sicherheitssperrehebel
- Sicherheitsglas
- Hammer für Notausstieg
- Rechter und linker Rückspiegel
- Tankdeckel und Abdeckungen verschleißbar
- Batterietrennschalter
- Motor-Wiederstartverhinderung
- Motor-Notabschalter und Steuerschalter für die Hydraulikpumpen
- Schutzgeländer (ISO 2867 2011)
- Feststellbremse
- Automatische Grabbremse
- 7 LED-Arbeitsleuchten (2 Auslegerleuchten, 3 Leuchten an der Karosserie, 2 zusätzliche Leuchten an der Kabine)
- 4 zusätzliche LED-Arbeitsleuchten (jeweils 2 an der Kabinenvorder- und -rückseite)
- FOGS-Kabine – Kabinenschutzgitter oben und vorn (ISO 10262)
- Schutzvorrichtungen oben und unten an der Frontscheibe

## Sonstige

- DX140W-7: Ausleger 4400 mm – Löffelstiel 2100 mm – Gegengewicht 2500 kg
- DX160W-7: Ausleger 4600 mm – Löffelstiel 2500 mm – Gegengewicht 2500 kg
- DEVELON Fleet Management Web (Telematiksystem)
- Automatische Abschaltung der Betankungspumpe
- Doppелеlement-Luftfilter und vorgefilterter Turbo-Staubabscheider
- Kraftstoffvorfilter mit Wasserabscheidersensor
- Staubfilter für Kühler/Ölkühler
- Selbstdiagnosefunktion
- Batterie (2x 12 V, 150 Ah), Lichtmaschine (24 V, 100 A)
- Hydrostatikantrieb mit zweistufigem Lastschaltgetriebe
- Zentralschmierung der Gelenke von Drehkranz und Arbeitsgruppe
- DX140W-7: 2500 mm Löffelstiel mit 4600 mm einfacher Ausleger
- DX140W-7 + DX160W-7: 4988 mm Knickgelenkausleger
- DX140W-7 + DX160W-7: 2100 mm und 2500 Löffelstiel für Knickgelenkausleger
- DX160W-7: 3000 kg Gegengewicht
- Develon Schaufeln: Umfangreiches Sortiment an Universal-, Hochleistungs- und Felslöffeln
- Develon Hydraulikhammer und Develon Schnellwechsler
- Zusätzlicher Filter für Hammerleitung
- Automatisches Schmiersystem
- Luftkompressor
- Straßenzulassung (je nach Land)

## Unterwagen

- Greiferbügel
- Paralleler Planierschild hinten
- DX140W-7: Standard-Unterwagen mit Doppelbereifung 10-20 14 PR
- DX160W-7: Heavy Duty-Unterwagen mit Doppelbereifung 10-20 16 PR
- Pendelachssperrmodi für die Vorderachse (Ein/Aus/Automatisch)
- Kolbenstangenschutz für die Pratzenzylinder
- Abschließbarer Werkzeugkasten (linke Seite)
- Kettenspannösen vorn und hinten
- 2 oder 4 unabhängige Pratzten mit Zylinderschutz
- Paralleler Planierschild vorn und unabhängige Pratzten hinten
- Abschließbarer Werkzeugkasten (rechte Seite)
- Einfachbereifung 18-19,5-20 PR
- Kotflügel (nicht kompatibel mit LIS)







---

---

---

---

---

---

---

---

---

---

---

---

---

---

---

---

---

---

---

---

---

---

---

---

---

---

---

---

---

---





# Powered by Innovation

MEHR ENTDECKEN:  
DX140W-7

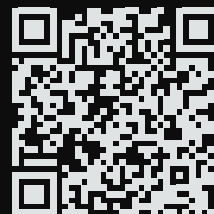

DX160W-7

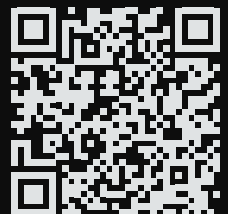

# DEVELON

DOOSAN Infracore Europe s.r.o.  
IBC - Pobřežní 620/3, 186 00 Praha 8-Karlín  
Czech Republic

©2023 DEVELON D4600863-DE (04-23)

Bestimmte technische Daten basieren auf technischen Berechnungen und sind keine tatsächlichen Messungen. Technische Daten dienen nur zu Vergleichszwecken und können sich ohne vorherige Ankündigung ändern. Die technischen Daten für Ihr individuelles Develon-Gerät können aufgrund von normalen Abweichungen bei Konstruktion, Fertigung, Betriebsbedingungen und anderen Faktoren variieren. Bilder von Develon-Maschinen zeigen nicht unbedingt die Standardausrüstung.